

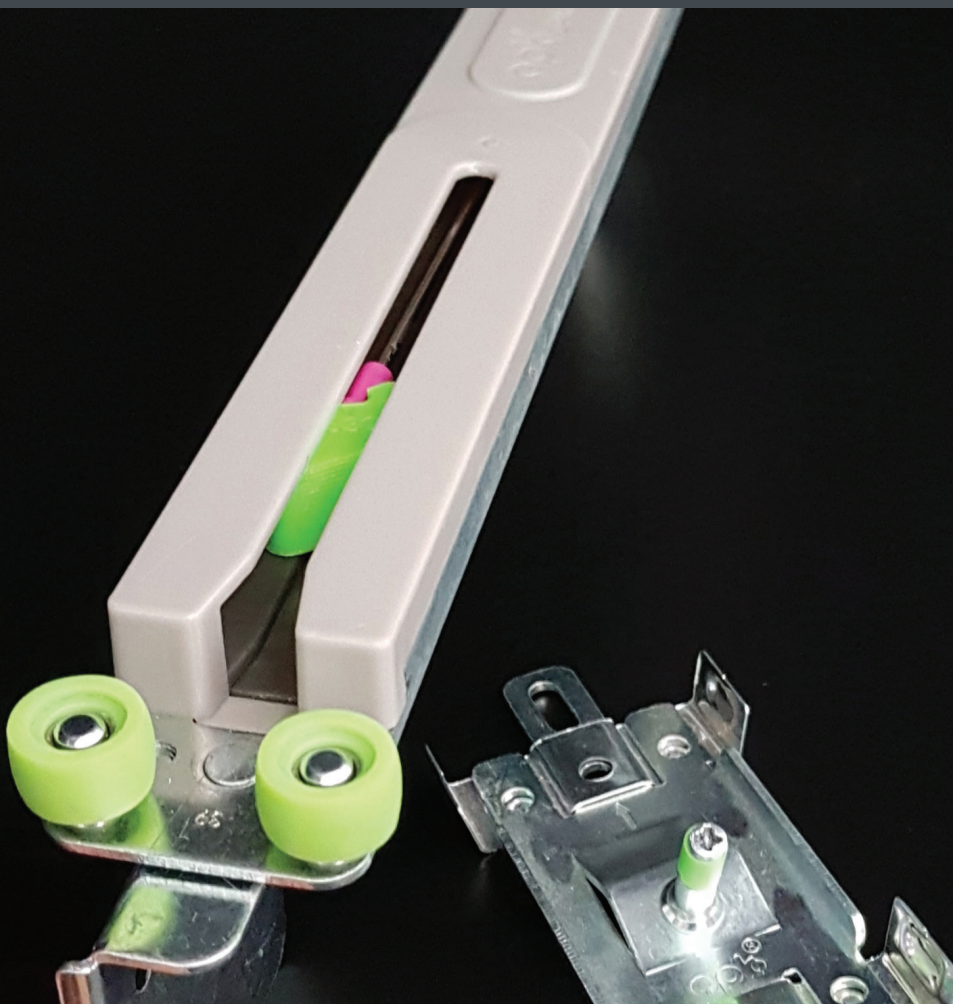





# מנגנון בלימה אפולו APOLO

## תכונות המוצר:

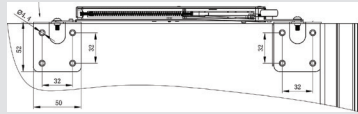
- בולם: מבנה סגור מגן על גליל הבולם. עמיד וחסין מפני שחיקה, שקט יותר, חיי מוצר ארוכים, מראה חדש, מבנה פשוט וחכם.
- בלימה מרכזית: בלימה במרכז המנגנון ולא בצידו, משפרת משמעותית את יציבות ואמינות הסגירה.
- מונע קפיצה – מבנה מעצור ייחודי פטנטי, מונע את קפיצת ונטיית הדלת בעת הסגירה והבלימה.
- התקנה קלה: מנגנון בלימה מרכזי, ללא ימין-שמאל, להתקנה קלה יותר.
- מעצור פטנטי: התקנת המעצור בקליק למקומו ומיקום אוטומטי ללא כיוונון.
- גלגל תחתון עם מיסב איכותי וחזק במיוחד, לתנועה חלקה ואמינות לאורך זמן.

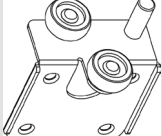
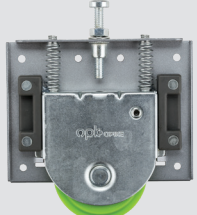
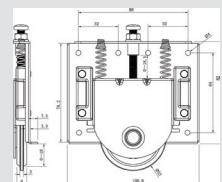

<p>גלגל עליון עם בולם שמאל + ימין TOP DAMPER ROLLER</p>	<p>2pcs set 2 יח ערכה</p>		
<p>גלגל עליון ללא בולם/ ימין+שמאל TOP ROLLER</p>	<p>2pcs set 2 יח ערכה</p>		
<p>גלגל תחתון BOTTOM ROLLER</p>	<p>2pcs set 2 יח ערכה</p>		
<p>מעצור לעליון עם בלימה STOPPER FOR DAMPER ROLLER</p>	<p>2pcs set 2 יח ערכה</p>		<p>מעצור לעליון ללא בלימה STOPPER FOR ROLLER</p> <p>2pcs set 2 יח ערכה</p> 

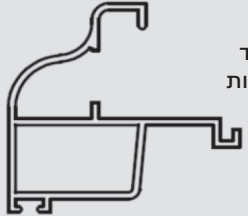

מידת דלת/עמוד  
מידת פנים פחות =  
50 מ"מ

